

## Tischanschlussfeld AF-TA Skytower

Der Skytower ist die perfekte Kombination von anspruchsvollem Design und excellenter Verarbeitungsqualität. Elegant in der Tischplatte eingelassen ermöglicht er über einen ausgeklügelten Magnetverschluss den Zugang von vier Seiten an die Strom- und Datenanschlüsse. Die modulare Erweiterungsmöglichkeit stellt 2x8TE für individuelle Ergänzungen aus dem modularen Anschlussfeld Programm zur Verfügung. Alle Kabel verschwinden im Fuß und können so unsichtbar direkt am Bodentank angeschlossen werden.

### Produktmerkmale

- ansprechendes Design
- exzellente Verarbeitungsqualität
- Zugang von vier Seiten
- unsichtbares Anschlussfeld, auch bei gesteckten Kabeln
- Bestückung auch nach Kundenwunsch
- modulare Erweiterungsmöglichkeiten
- variabel auf unterschiedliche Tischhöhen einstellbar (60-80cm)
- auch als Variante mit integrierter PI/O-Steuerung lieferbar

Zwei passende Patchkabel VGA, Audio & LAN-Kombikabel (1m) sind im Lieferumfang enthalten. Der Strom-/Netzanschluss ist fest über ein Kabel bis zum Boden geführt.

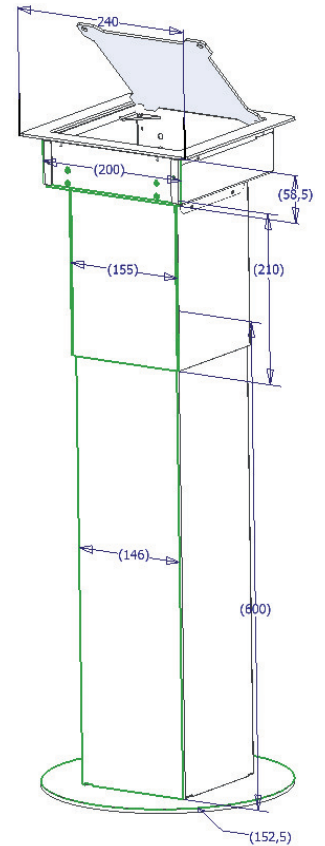

Innenansicht Anschluss



Innenansicht PI/O

## AF-TA Skytower

mit 2x Schuko-Steckdose nach DIN VDE-Norm \*1)

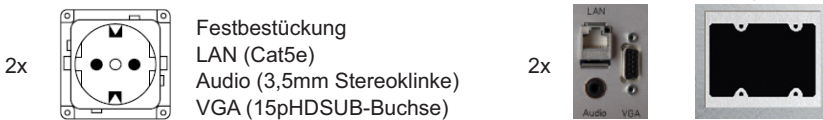

Typ	Art.-Nr.	UVP	ARG
AF- TA Skytower	06006720	615,00 €	3

## AF-TA Skytower UTE

mit 2x Schuko-Steckdose nach NF-Norm \*2)

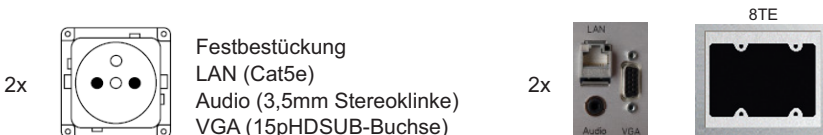

Typ	Art.-Nr.	UVP	ARG
AF- TA Skytower	0600***	615,00 €	3

## AF-TA Skytower CH

mit 2x Schuko-Steckdosen nach SEV-Norm \*<sub>3</sub>)

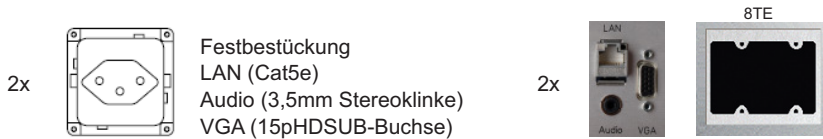

Typ	Art.-Nr.	UVP	ARG
AF- TA Skytower CH	0600***	615,00 €	3

## AF-TA Skytower USA

mit 2x Schuko-Steckdose nach USA-Norm \*<sub>4</sub>)

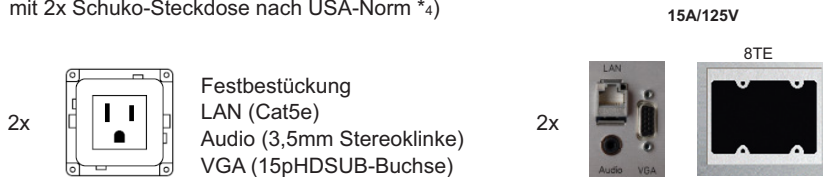

Typ	Art.-Nr.	UVP	ARG
AF- TA Skytower USA	0600***	615,00 €	3

## AF-TA Skytower UK

mit 2x Schuko-Steckdose nach UK-Norm \*<sub>5</sub>)

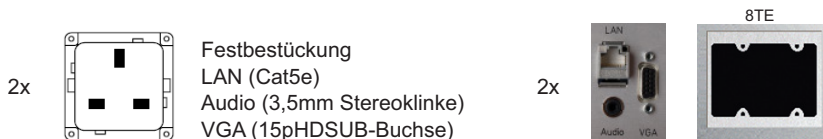

Typ	Art.-Nr.	UVP	ARG
AF- TA Skytower UK	0600***	615,00 €	3

## AF-TA Skytower PI/O-08

mit 2x Schuko-Steckdose nach DIN VDE-Norm \*<sub>1</sub>)



Typ	Art.-Nr.	UVP	ARG
AF- TA Skytower PI/O-08	0600***	799,00 €	3

Die Farbe der Steckdosen ist standardmäßig schwarz, die der Oberfläche von Rahmen, Deckel und Anschlussplatte Alu gewalzt. Andere Farben und Ausführungen auf Anfrage.

\*<sub>1</sub>) Einsetzbar in: Afghanistan, Andorra, Bulgarien, Chile, Deutschland, Estland, Finnland, Indonesien, Island, (teilweise) Italien, Niederlande, Norwegen, Österreich, Portugal, Rumänien, San Marino, Schweden, Slowenien, Spanien, Südkorea, Ungarn, Vatikanstaat  
 \*<sub>2</sub>) Einsetzbar in: Belgien, Frankreich, Monaco, Polen, Slowakei, Tschechien  
 \*<sub>3</sub>) Einsetzbar in: Liechtenstein, Schweiz  
 \*<sub>4</sub>) Einsetzbar in: Kanada, Mexiko, Südamerika (teilweise), USA  
 \*<sub>5</sub>) Einsetzbar in: Dubai, Großbritannien, Hongkong, Irland, Malaysia, Malta, Singapur, Zypern

## Passende Module

### Audio / Video

#### BNC Durchführung

4TE-Modul mit Durchgangverbinder

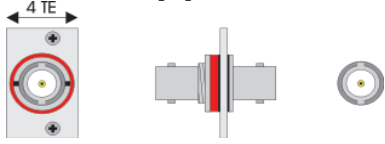

Typ	Art.-Nr.	UVP	ARG
BNC Buchse/Buchse	06006006	23,00 €	3
BNC Buchse/Buchse, Kennring grün	06006007	23,00 €	3
BNC Buchse/Buchse, Kennring blau	06006008	23,00 €	3
BNC Buchse/Buchse, Kennring schwarz	06006009	23,00 €	3
BNC Buchse/Buchse, Kennring weiss	06006010	23,00 €	3
BNC Buchse/Buchse, Kennring gelb	06006011	23,00 €	3

#### BNC mit 1m Kabel

4TE-Modul mit BNC Buchse konfektioniert auf BNC Stecker



Typ	Art.-Nr.	UVP	ARG
BNC-Buchse/BNC-Stecker 1m, Kennring rot	06006313	35,00 €	3
BNC-Buchse/BNC-Stecker 1m, Kennring grün	06006316	35,00 €	3
BNC-Buchse/BNC-Stecker 1m, Kennring blau	06006319	35,00 €	3
BNC-Buchse/BNC-Stecker 1m, Kennring schwarz	06006257	35,00 €	3
BNC-Buchse/BNC-Stecker 1m, Kennring weiss	06006323	35,00 €	3
BNC-Buchse/BNC-Stecker 1m, Kennring gelb	06006177	35,00 €	3

#### BNC & 2x Cinch Durchführung

4TE-Modul mit Durchgangverbinder

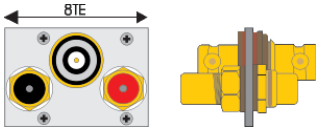

Typ	Art.-Nr.	UVP	ARG
BNC-Buchse/Buchse & 2xCinch	06006440	59,00 €	3

#### Cinch Durchführung

4TE-Modul mit Durchgangverbinder

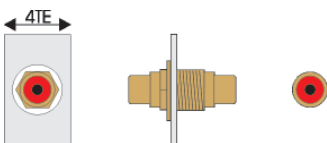

Typ	Art.-Nr.	UVP	ARG
Ci-Buchse/Buchse, Kennring rot	06006432	18,90 €	3
Ci-Buchse/Buchse, Kennring schwarz	06006433	18,90 €	3
Ci-Buchse/Buchse, Kennring gelb	06006434	18,90 €	3

#### Cinch mit 1 m Kabel

4 TE-Modul mit Cinch Buchse konfektioniert auf Cinch Stecker



Typ	Art.-Nr.	UVP	ARG
Cinch-Buchse/Cinch-Stecker 1m, Kennring rot	06006175	18,90 €	3
Cinch-Buchse/Cinch-Stecker 1m, Kennring schwarz	06006176	18,90 €	3
Cinch-Buchse/Cinch-Stecker 1m, Kennring gelb	06006781	18,90 €	3

#### Cinch Durchführung 3-fach *Neu*

4 TE-Modul mit Durchgangverbinder

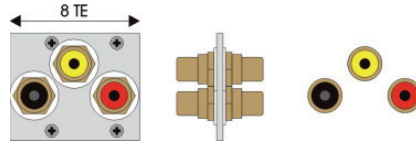

Typ	Art.-Nr.	UVP	ARG
3xCinch Buchse/Buchse	06006438	59,00 €	3

#### S-Video Durchführung (4pin Mini-DIN)

4 TE-Modul mit Durchgangverbinder

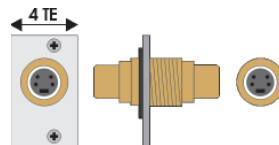

Typ	Art.-Nr.	UVP	ARG
S-Video Buchse/Buchse	06006343	14,55 €	3

#### S-Video & Audio Cinch Durchführung

8TE-Modul mit Durchgangverbinder

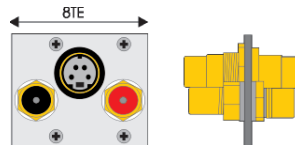

Typ	Art.-Nr.	UVP	ARG
S-Video & 2xCinch Buchse/Buchse	06006439	61,00 €	3

#### 3,5mm Stereoklinke Durchführung

4TE-Modul mit Durchgangverbinder

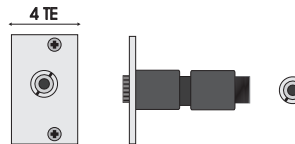

Typ	Art.-Nr.	UVP	ARG
3pin-Miniklinke Buchse/Buchse	06006435	21,00 €	3

#### XLR 3pin

8TE-Modul mit XLR-Buchse 3pin lötfar

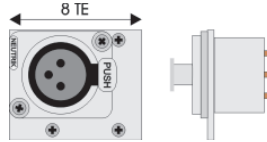

Typ	Art.-Nr.	UVP	ARG
XLR-Buchse-3p Lötversion	06006025	18,50 €	3

#### XLR 5pin

8TE-Modul mit XLR-Buchse 5pin lötfar

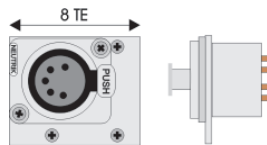

Typ	Art.-Nr.	UVP	ARG
XLR-Buchse-5p Lötversion	06006065	25,00 €	3

Passende Module

VGA

15pin HDSUB Durchführung

8TE-Modul mit 15pin HDSUB Buchse konfektioniert auf Buchse

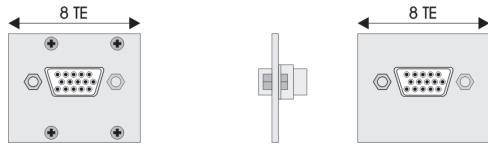

8 TE-Modul mit 15pin HDSUB Stecker konfektioniert auf Stecker

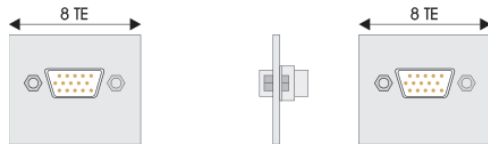

Typ	Art.-Nr.	UVP	ARG
VGA-Buchse/Buchse	06006049	24,50 €	3
VGA-Stecker/Stecker	06006050	24,50 €	3

DVI

DVI Durchführung *Neu*

8TE-Modul mit Durchgangsvorbinder

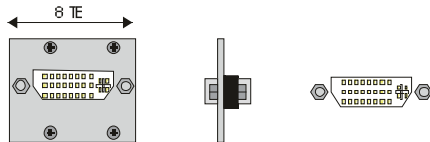

Typ	Art.-Nr.	UVP	ARG
DVI-I-Buchse/Buchse	06006431	63,00 €	3

RS232

9pin DSub Durchführung

8TE-Modul mit 9pin DSub Buchse konfektioniert auf Buchse

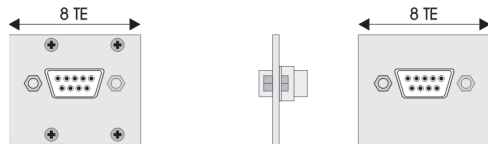

8 TE-Modul mit 9pin DSub Stecker konfektioniert auf Stecker

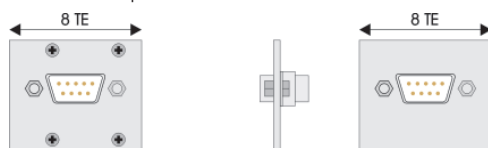

8 TE-Modul mit 9pin DSub Buchse konfektioniert auf Stecker

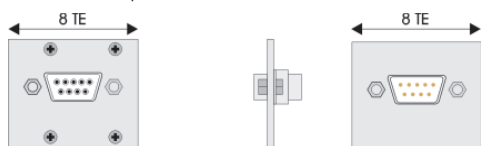

8 TE-Modul mit 9pin DSub Stecker konfektioniert auf Stecker

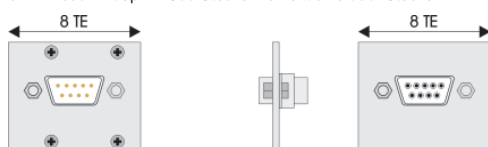

Typ	Art.-Nr.	UVP	ARG
9pin D-Sub Buchse/Buchse	06006043	22,75 €	3
9pin D-Sub Stecker/Stecker	06006044	22,75 €	3
9pin D-Sub Buchse/Stecker	06006167	22,75 €	3
9pin D-Sub Stecker/Buchse	06006185	22,75 €	3

HDMI

HDMI Durchführung *Neu*

8TE-Modul mit Durchgangsvorbinder

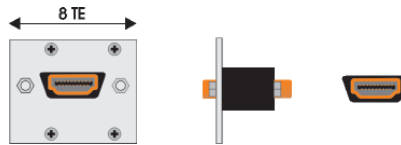

Typ	Art.-Nr.	UVP	ARG
HDMI-Buchse/Buchse	06006430	57,00 €	3

USB

USB-A Durchführung

4TE-Modul mit Durchgangsvorbinder

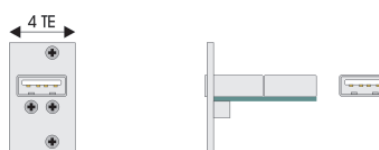

Typ	Art.-Nr.	UVP	ARG
USB-A-Buchse/Buchse	06006299	28,50 €	3

USB-B Durchführung *Neu*

4TE-Modul mit Durchgangsvorbinder

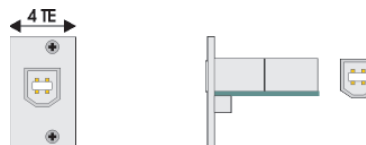

Typ	Art.-Nr.	UVP	ARG
USB-B-Buchse/Buchse	auf Anfrage		

Firewire

FW400 Durchführung 6pol Fire-Wire Buchse/Buchse

4TE-Modul mit Durchgangsvorbinder

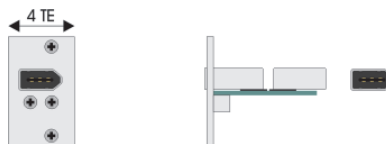

Typ	Art.-Nr.	UVP	ARG
FW-Buchse/Buchse	06006412	35,00 €	3

Taster

Taster Edelstahl, lötbar

4TE-Modul



Taster Edelstahl mit LED, lötbar

4TE-Modul



Typ	Art.-Nr.	UVP	ARG
Drucktaster Edelstahl	06006677	39,00 €	3
Drucktaster Edelstahl LED grün	06006698	42,50 €	3